

Выбор антенны зенитного излучения

Габариты, скорость
развертывания, равномерность
усиления

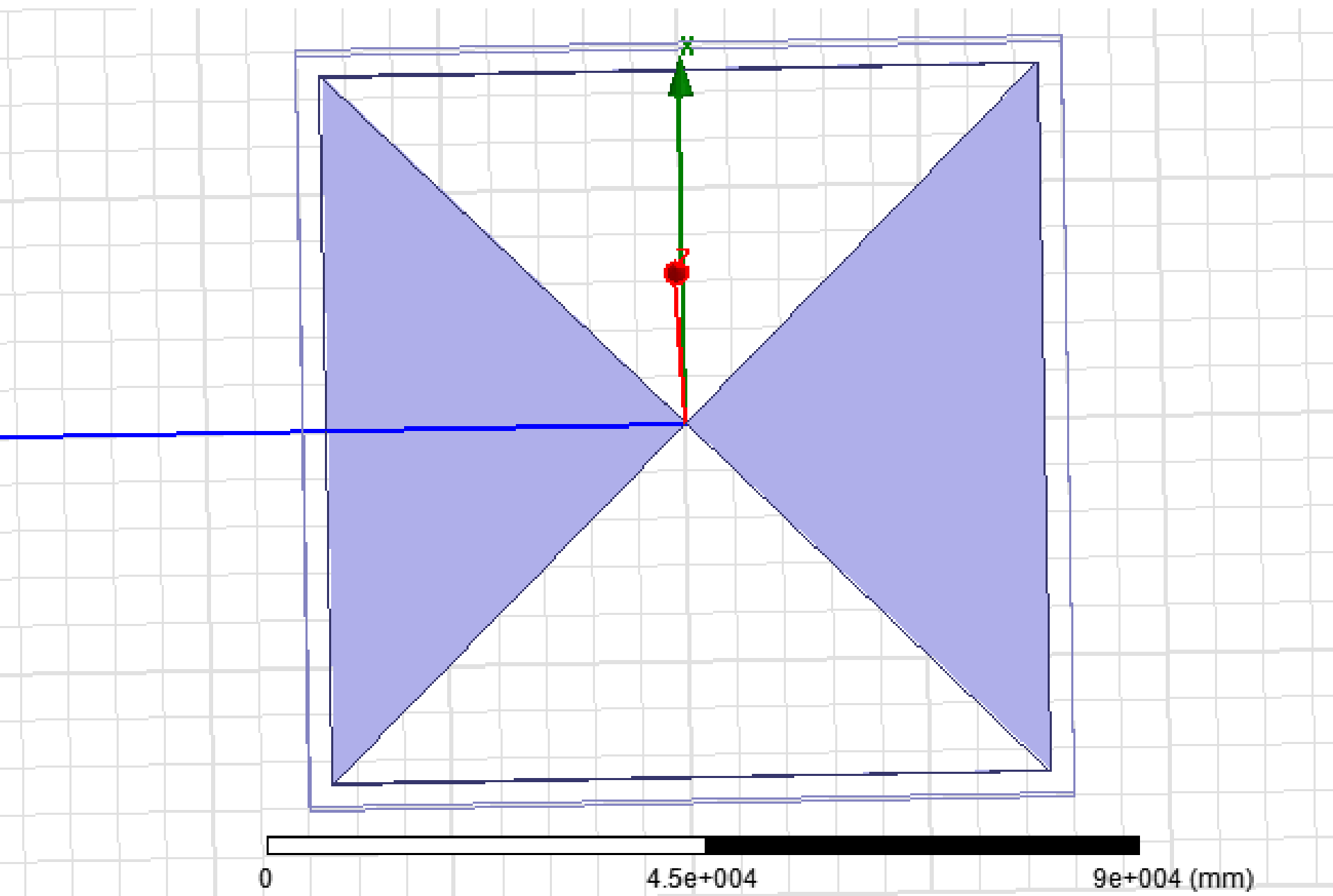

XY Plot 3

HFSSDesign1

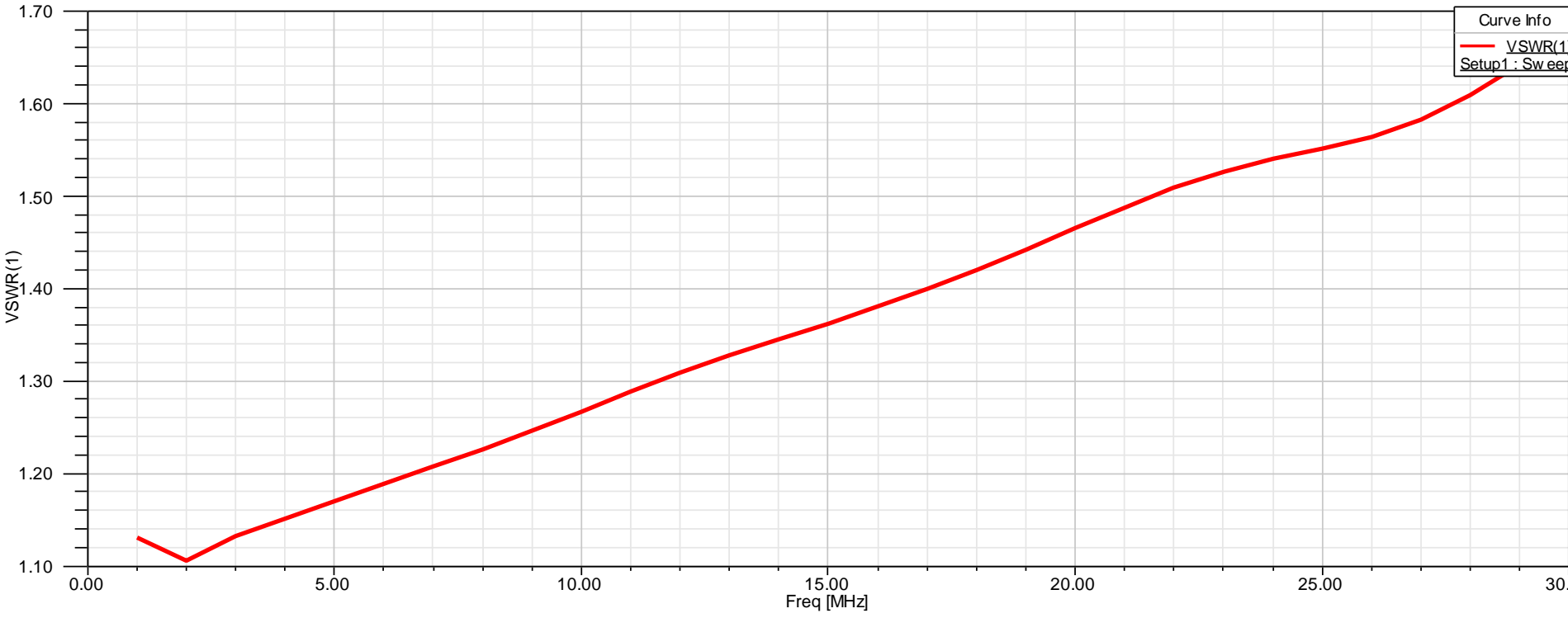

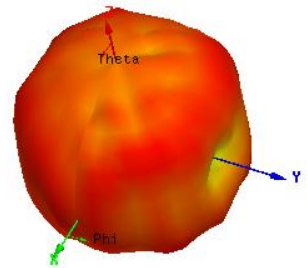
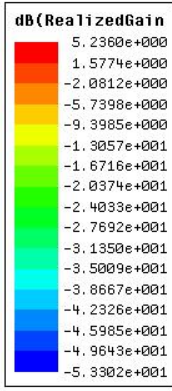
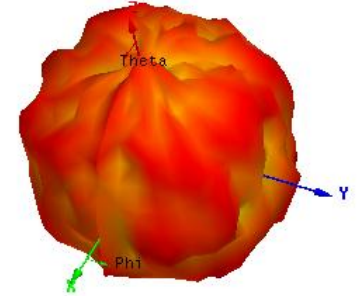
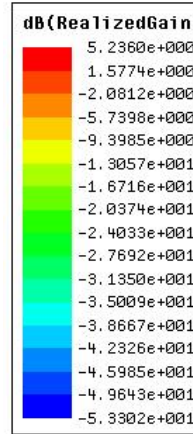
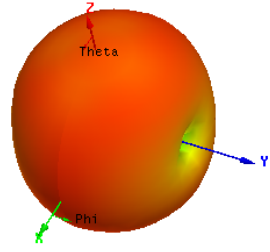
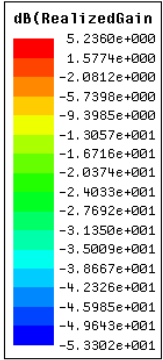

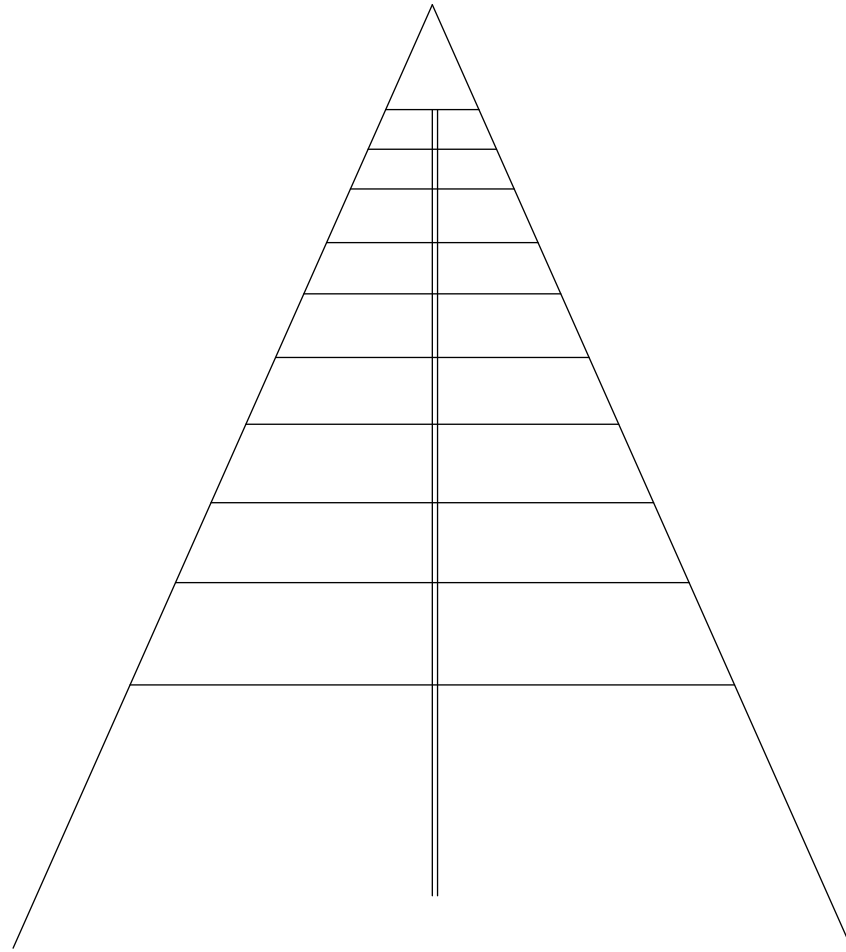



числения | Диаграмма направленности

Угол : Выбранного пров. Середины антенны X=0, Y=0, Z=H

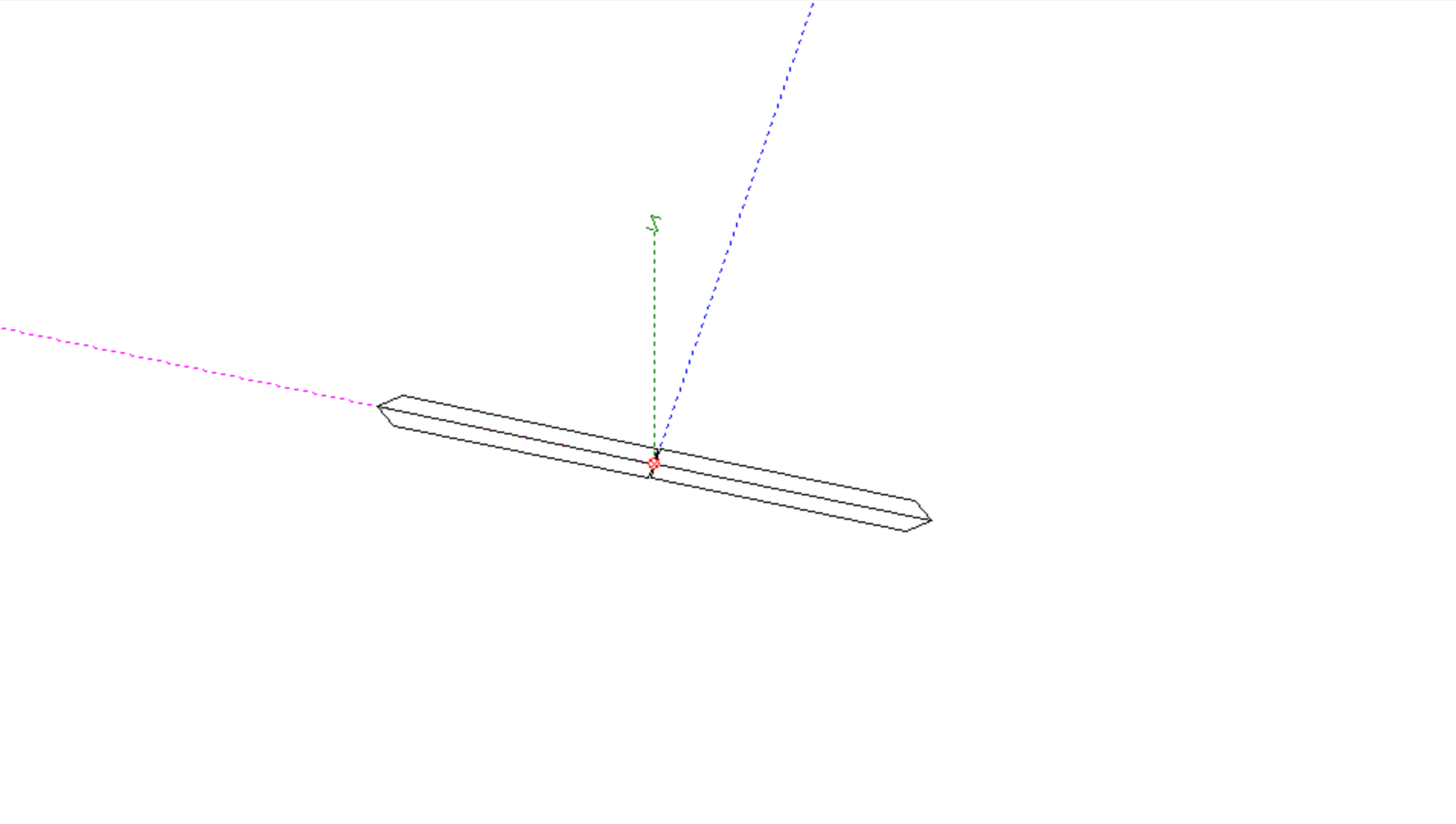

Ков

- Ток
- Сегменты

Масштаб



Выбор провода









ДЛИНА ВОЛНЫ = 17.635 (m)

ПОСЛЕ ТОЧЕК ДВОЙНОГО РАСЧЕТА 570

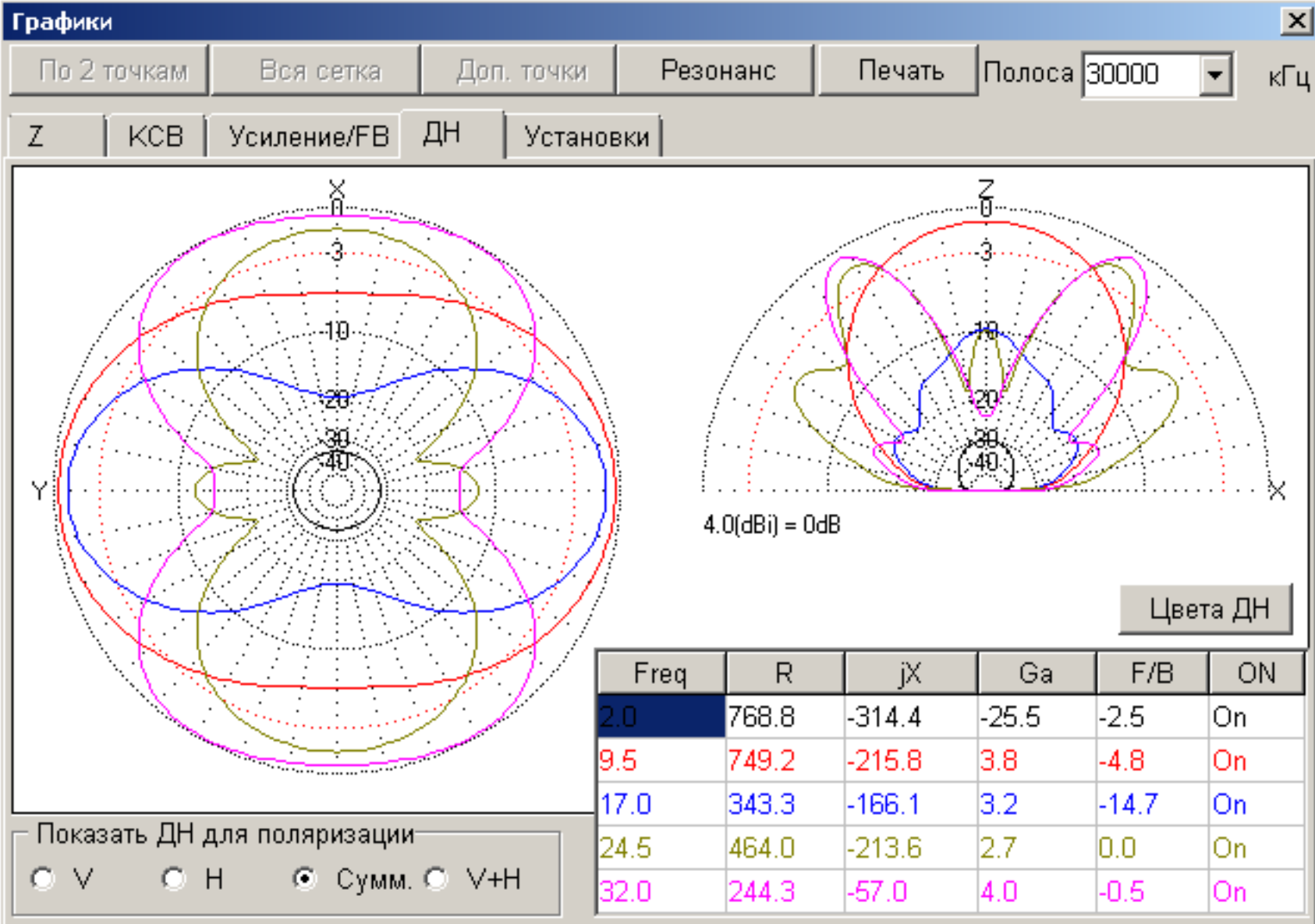



числения | Диаграмма направленности

уг : Выбранного пров. Середины антенны X=0, Y=0, Z=H

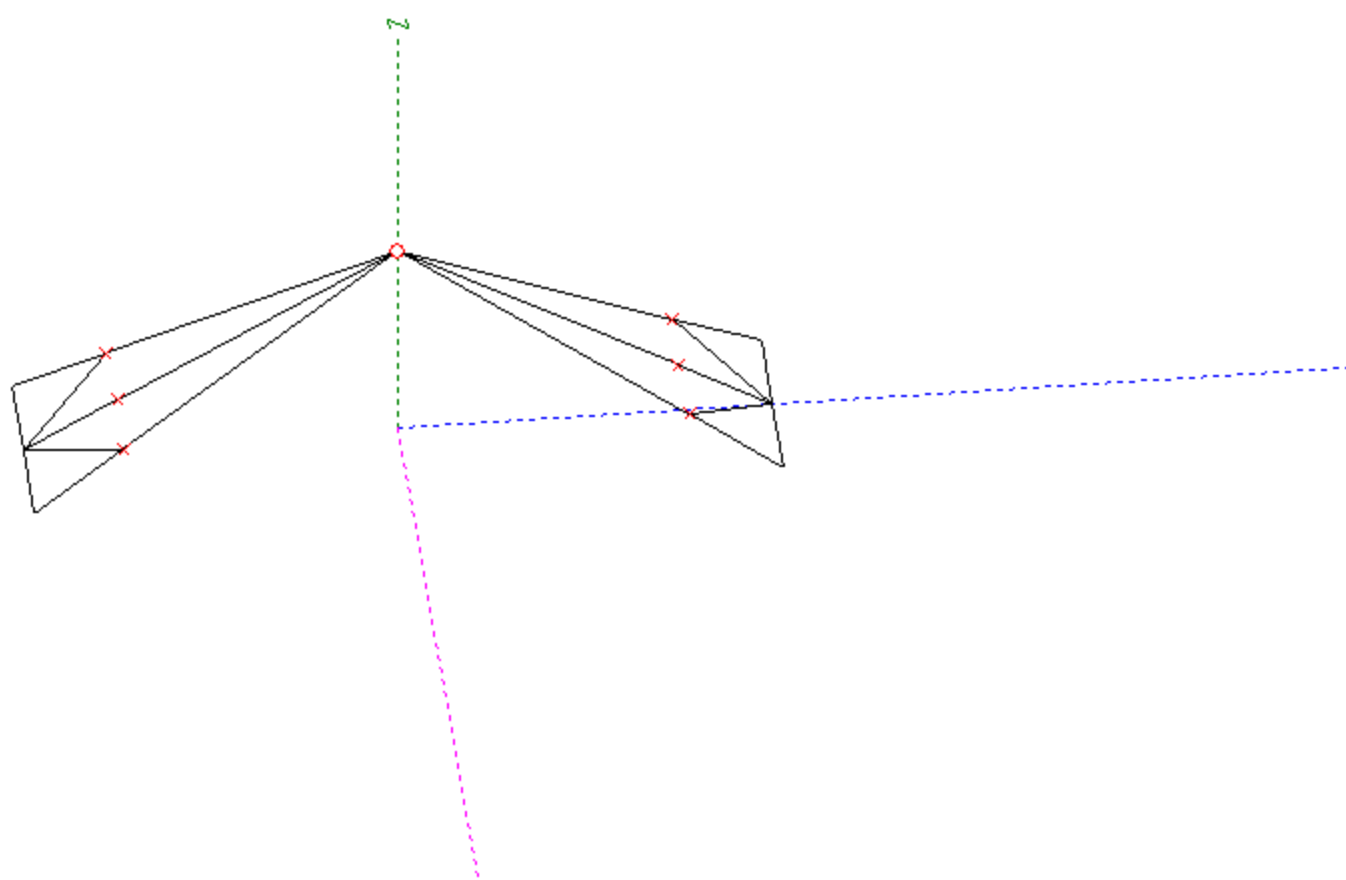

ков

- Ток
- Сегменты

Масштаб



Выбор провода 0



ДЛИНА ВОЛНЫ = 17.635 (m)

МГц

Графики

По 2 точкам | Вся сетка | Доп. точки | Резонанс | Печать | Полоса 30000 кГц

Z | КСВ | Усиление/FB | ДН | Установки

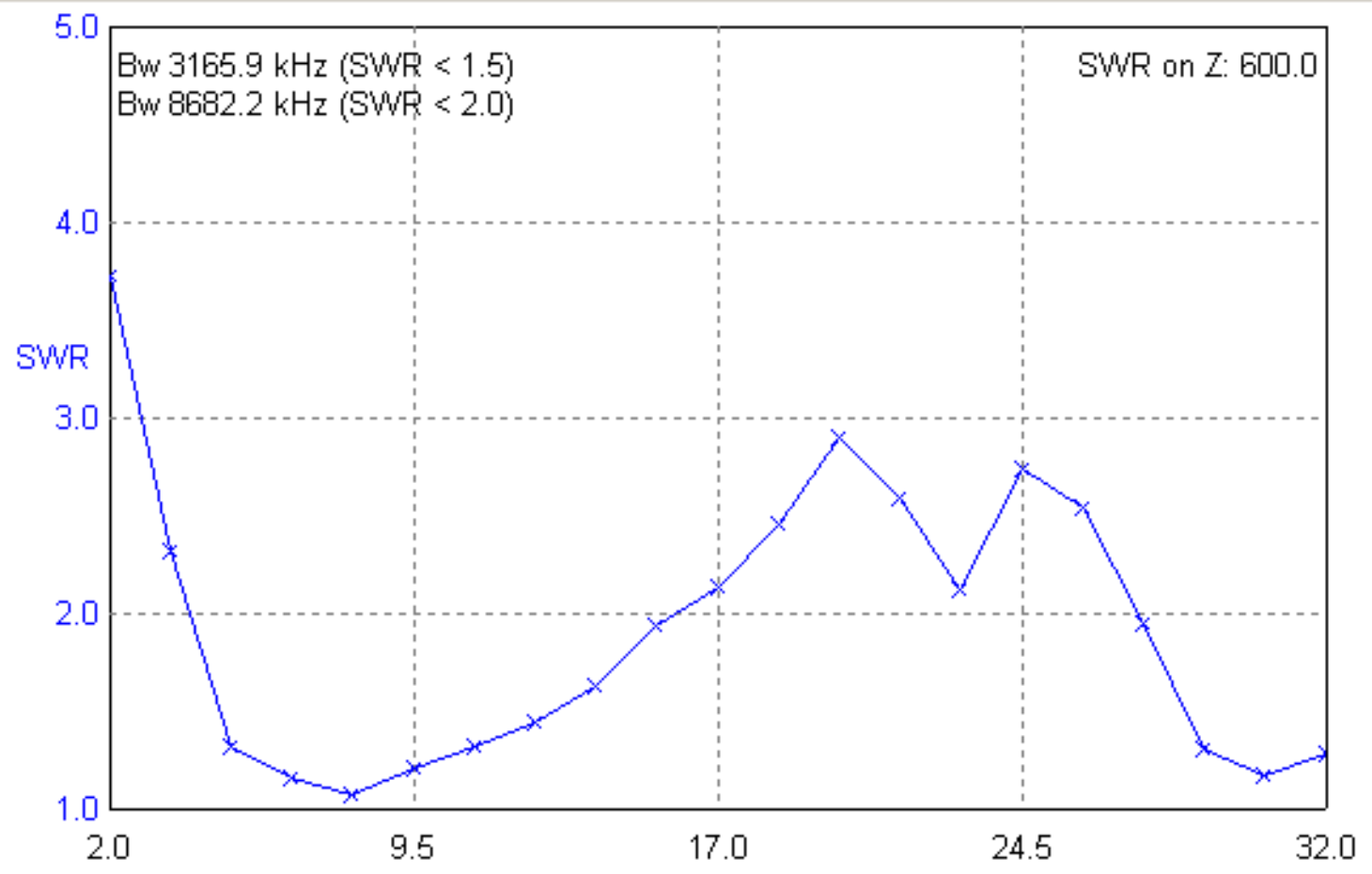

араметры

Дм)

40
-1
-1
-9
-2

ДЛИНА ВОЛНЫ = 17.635 (m)

ПОСЛЕ ТОЧКИ ДВО РАСЧЕТА 000

Графики

По 2 точкам | Вся сетка | Доп. точки | Резонанс | Печать | Полоса 30000 кГц

Z | KCB | Усиление/FB | ДН | Установки

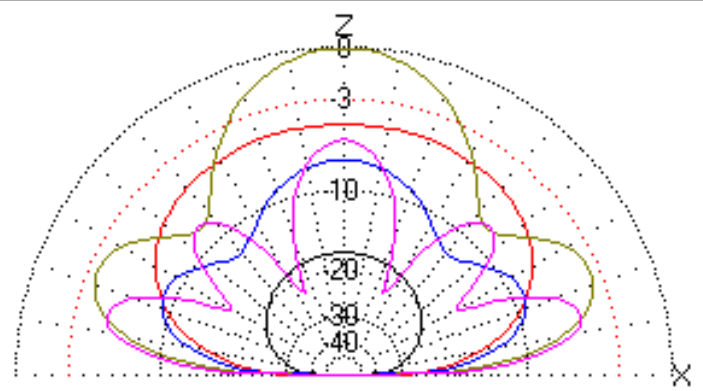
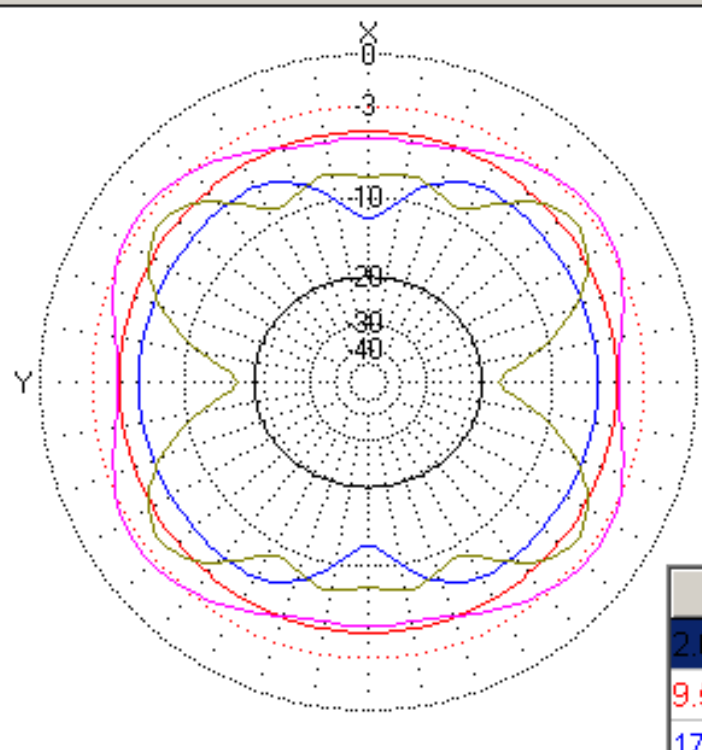

Цвета ДН

Freq	R	jX	Ga	F/B	ON
2.0	181.7	-207.3	-13.2	-1.6	On
9.5	545.8	-96.5	-0.9	-0.0	On
17.0	282.0	46.3	-2.4	-5.8	On
24.5	237.4	-162.5	3.7	-4.5	On
32.0	464.5	-15.6	1.3	-2.6	On

Показать ДН для поляризации
 V H Сумм. V+H

Параметры

(Ом)

46
-1
-1
-9
-2

3e

Рear
Рear
Рear
Рear
Рear



числения | Диаграмма направленности

Угол: Выбранного пров. Середины антенны X=0, Y=0, Z=H

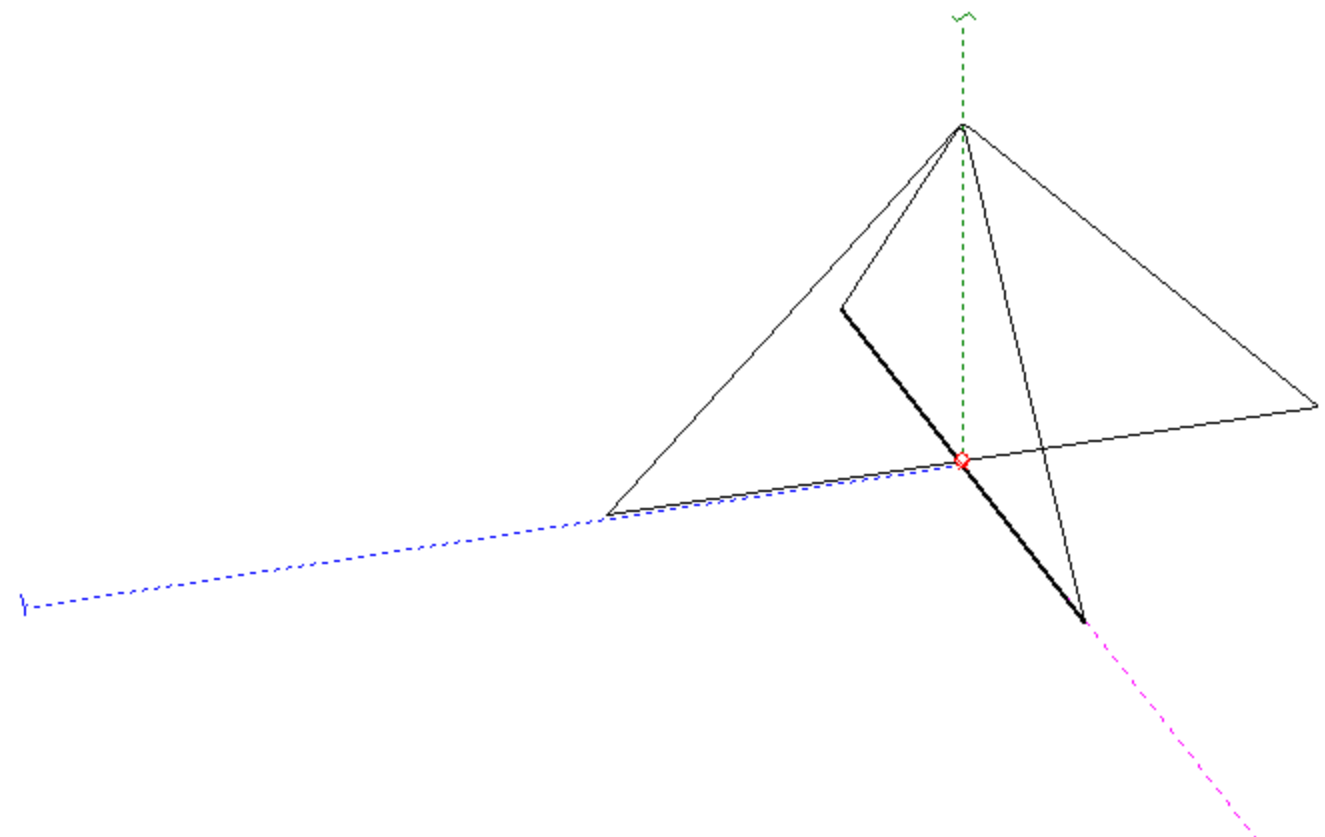

Ков: Ток Масштаб: Выбор провода:



ДЛИНА ВОЛНЫ = 17.635 (m)
ВОЛНОВАЯ ДЛИНА РАБОТАЮЩЕЙ ЧАСТИ

МГц

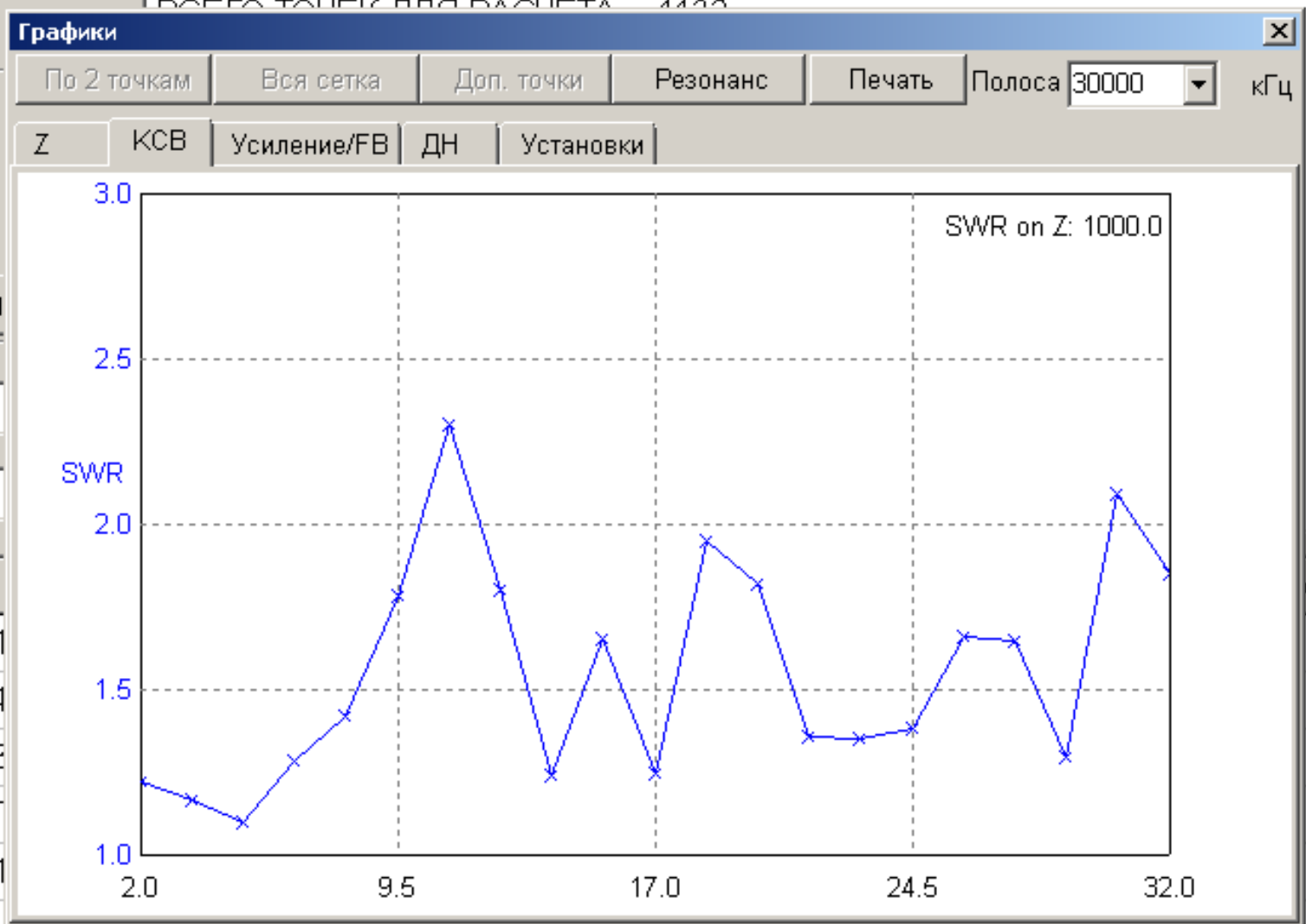

Параметры

R (Ohm)	
0	-1
9	-4
0	-3
1	5
9	-1

)	36
	Pea
	Pea
	Pea
	Pea
	Pea



числения | Диаграмма направленности

МГц

ДЛИНА ВОЛНЫ = 17.635 (m)

ПОСЛЕ ТОЧЕК ДВОЙНОГО РАСЧЕТА 1120

НСТВО

Параметры

2.00

медь

R (Ом)	
1250	-1
617.9	-4
1080	-3
1391	5
1169	-1

Графики X

По 2 точкам | Вся сетка | Доп. точки | Резонанс | Печать | Полоса 30000 кГц

Z | КСВ | Усиление/FB | ДН | Установки

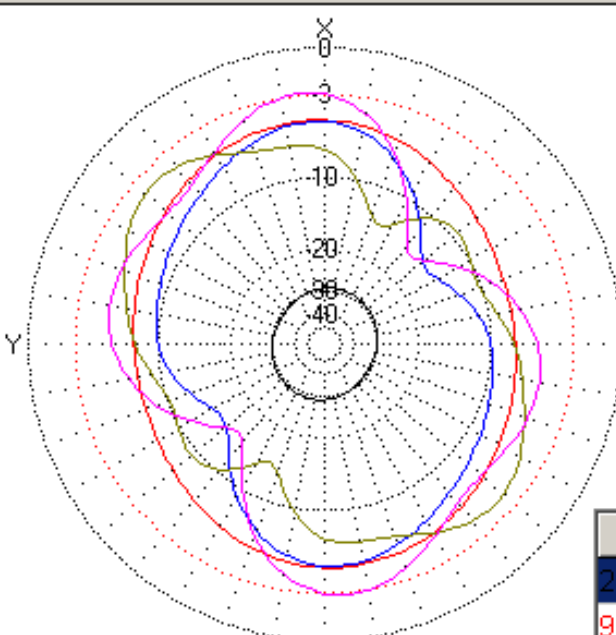
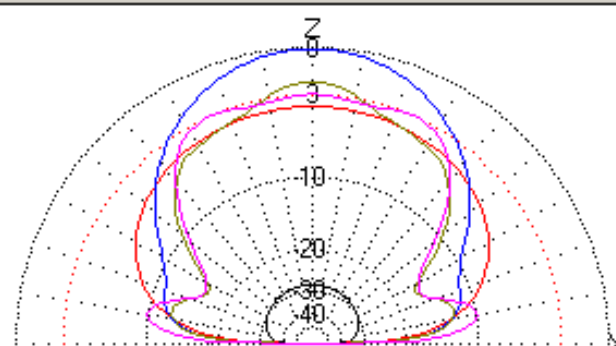
6.3(dBi) = 0dB

Цвета ДН

Freq	R	jX	Ga	F/B	ON
2.0	1170.0	-136.4	-21.1	-0.7	On
9.5	1391.2	574.3	2.6	-0.6	On
17.0	1250.5	-15.0	6.3	-2.9	On
24.5	1080.0	-328.8	4.2	-3.2	On
32.0	541.0	-54.2	3.6	-0.1	On

Показать ДН для поляризации

V
 H
 Сумм.
 V+H

Ze	
Pearl	
Pearl	
Pearl	
Pearl	
Pearl	



числения | Диаграмма направленности

уг : Выбранного пров.

Середины антенны

X=0, Y=0, Z=H

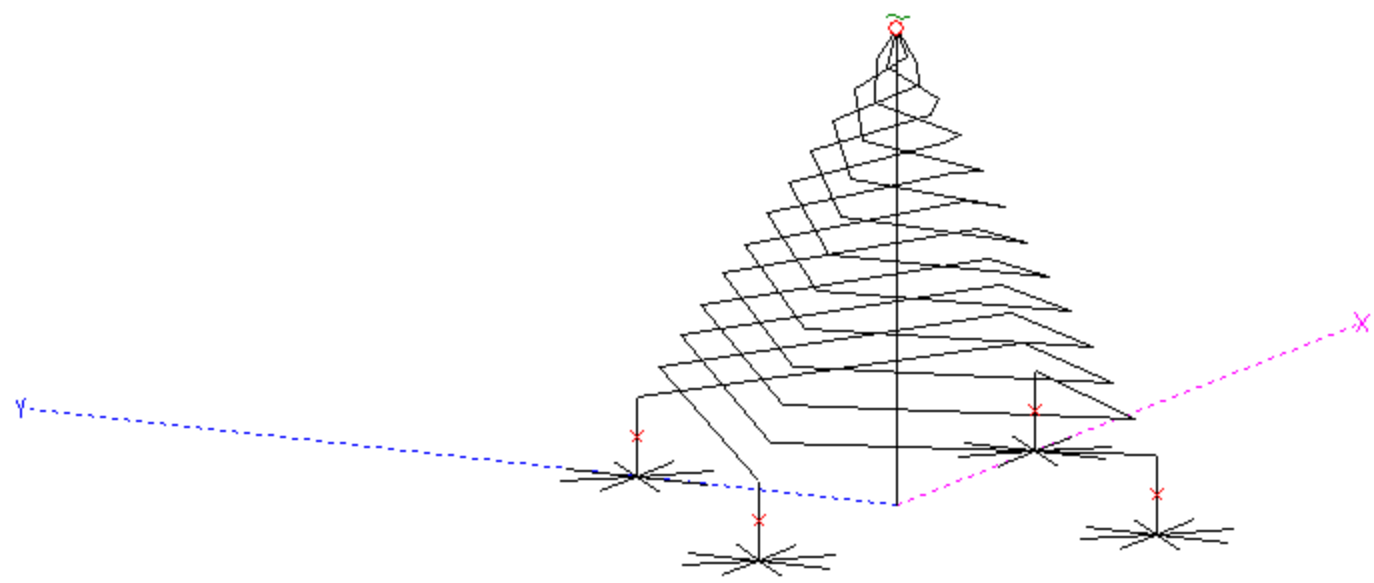

ков

- Ток
- Сегменты

Масштаб



Выбор провода





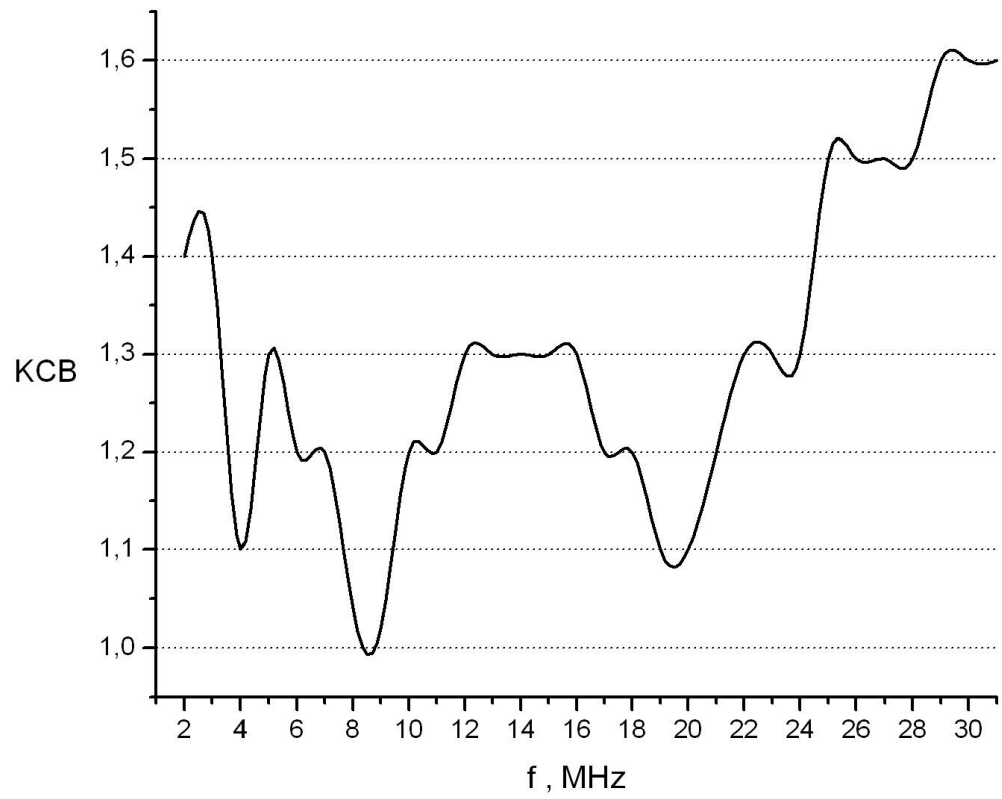

Коэффициент усиления, dBi

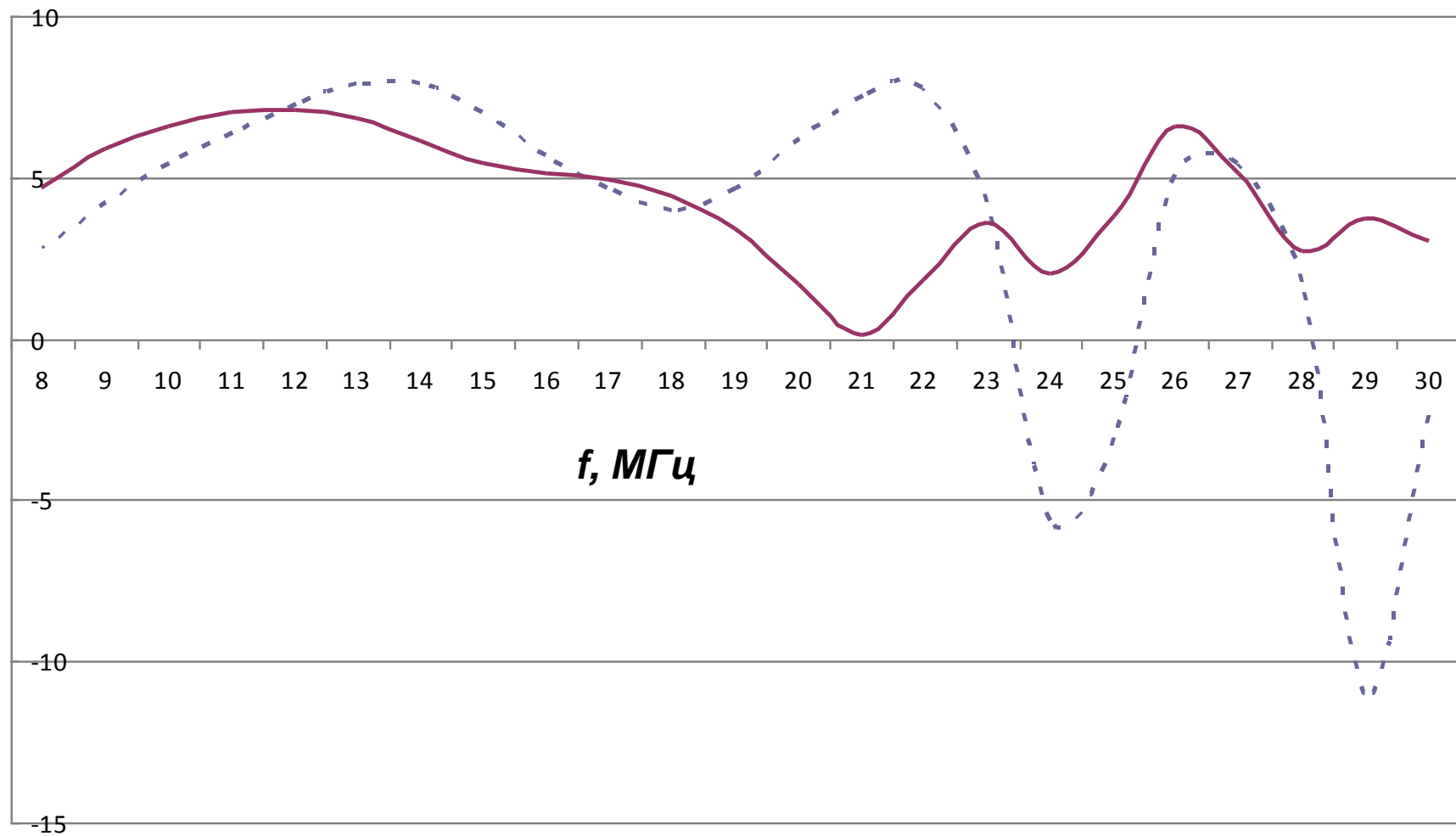

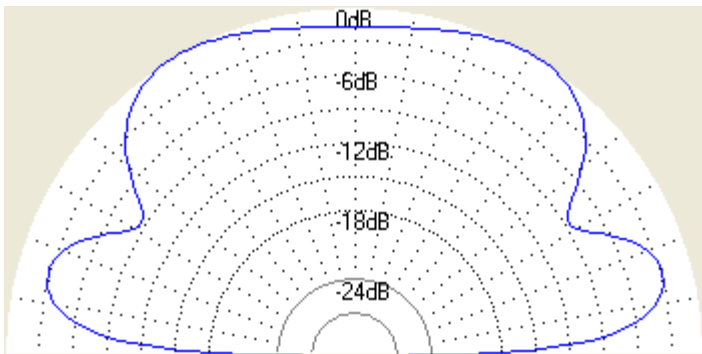
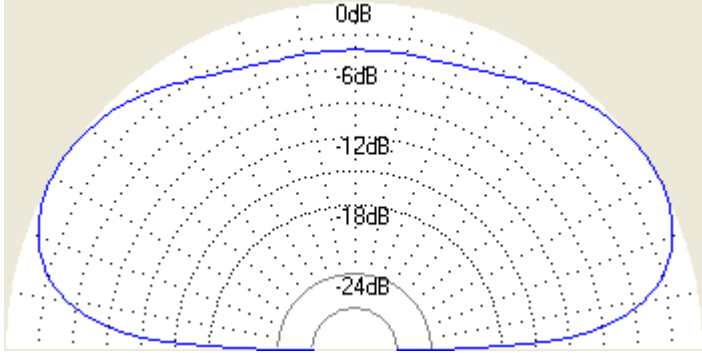
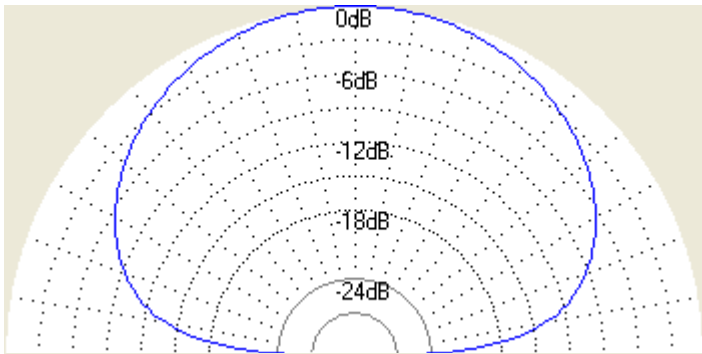

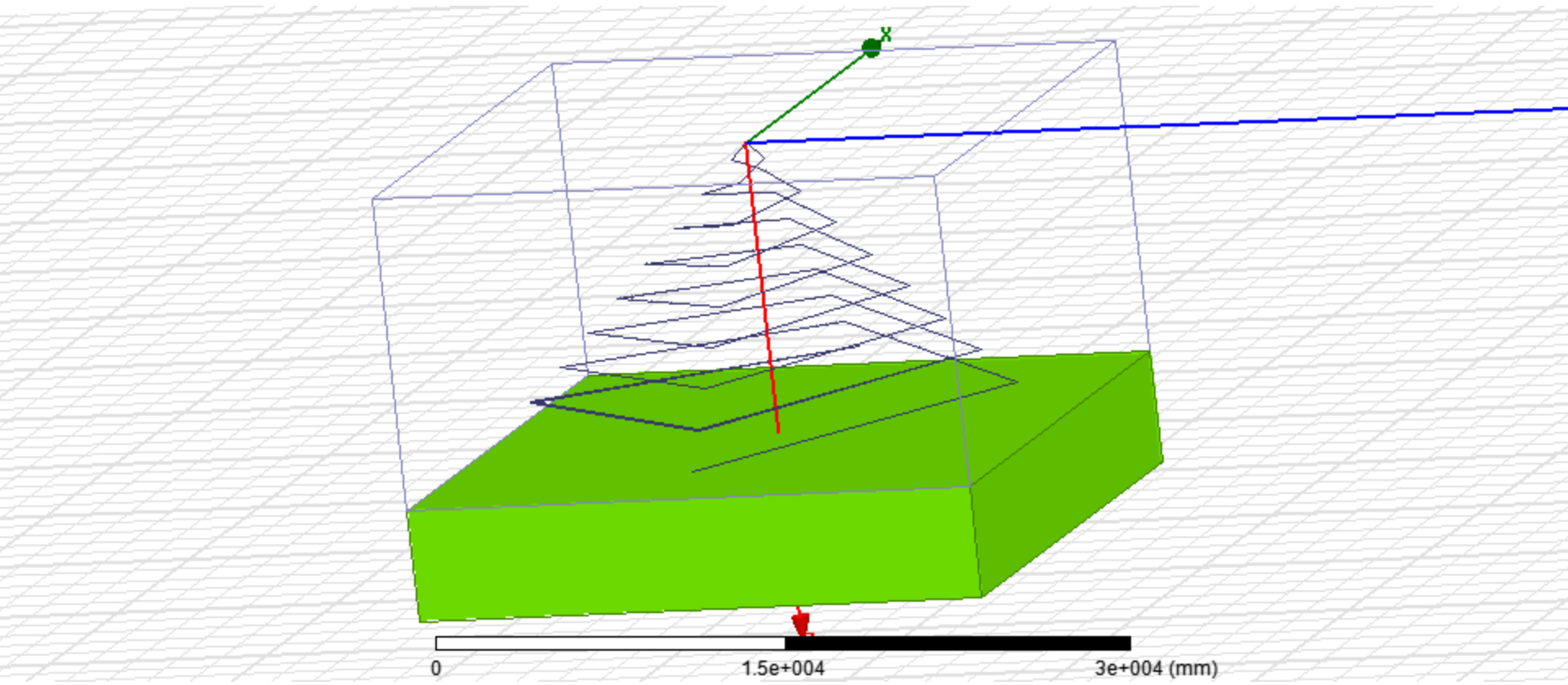

XY Plot 1

HFSSDesign1 

Curve Info
— VSWR(1)
Setup1 : Sweep

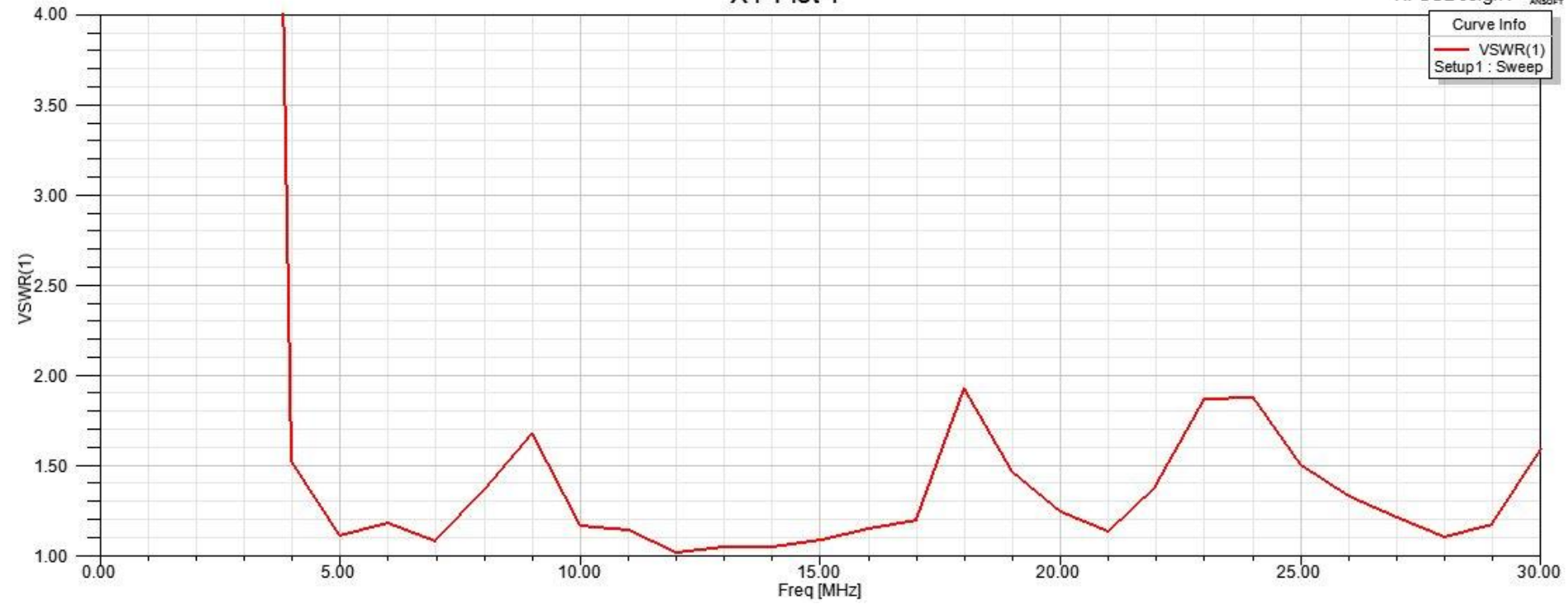

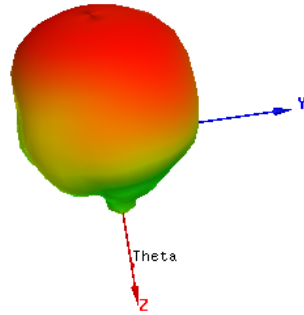
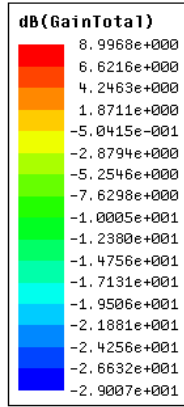
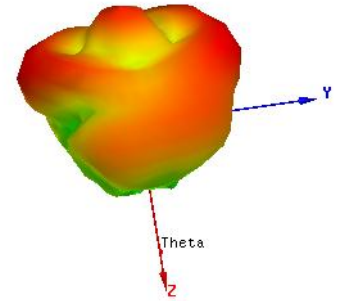
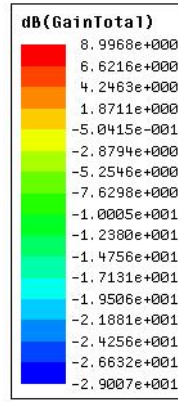
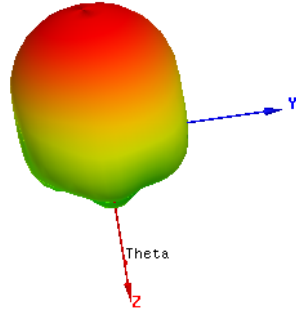
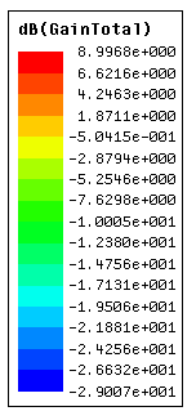



числения | Диаграмма направленности

уг : Выбранного пров.

Середины антенны

X=0, Y=0, Z=H

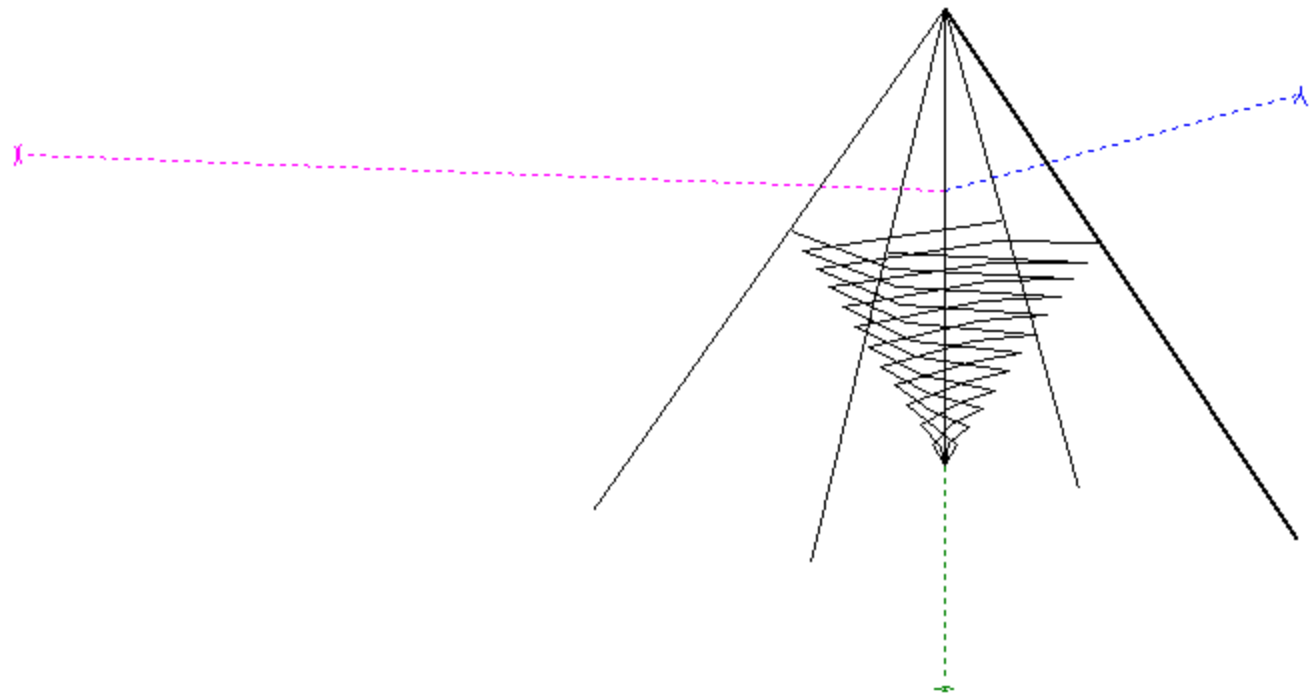

ков

- Ток
- Сегменты

Масштаб



Выбор провода 4



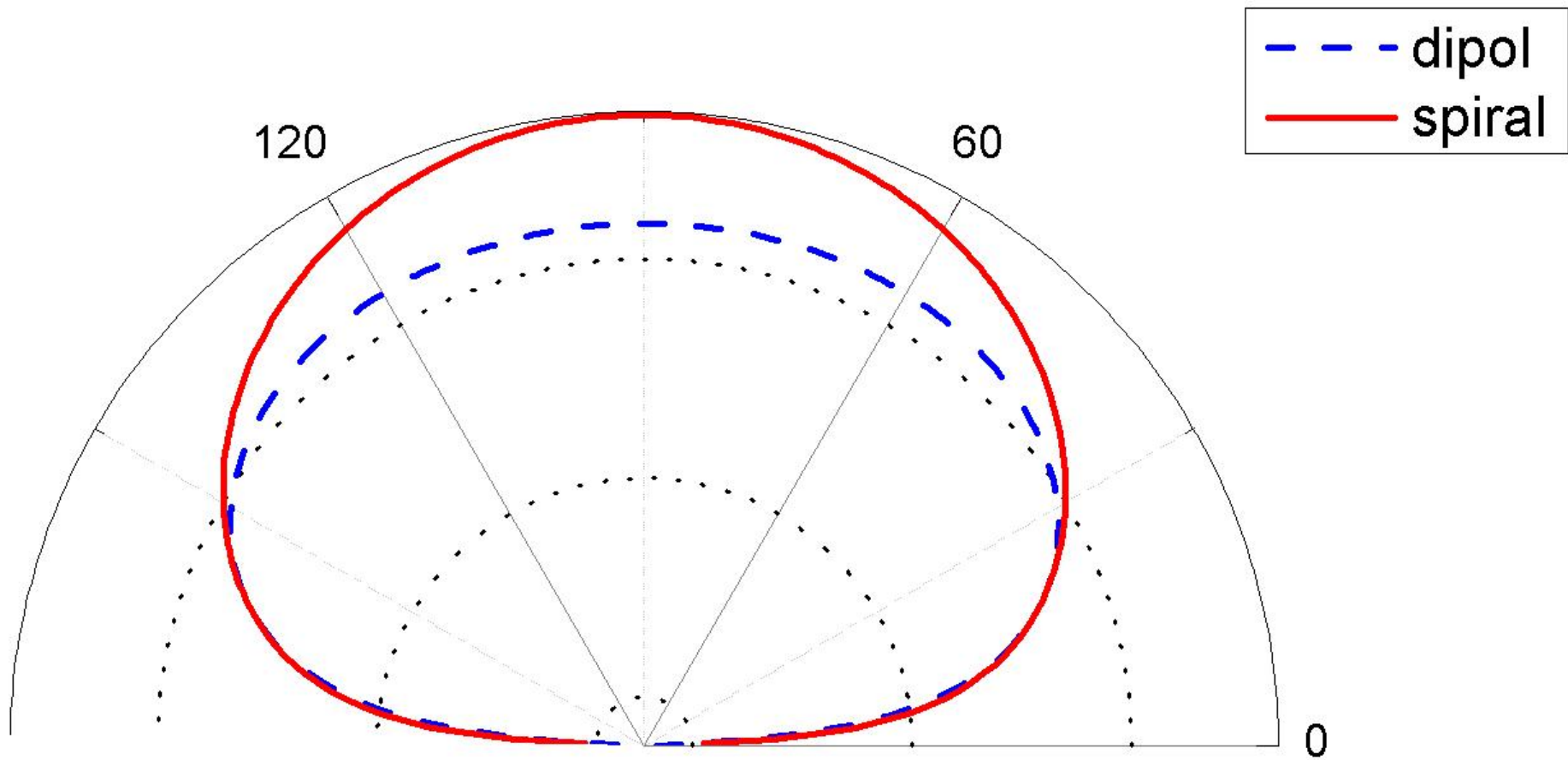

Полученные ионограммы

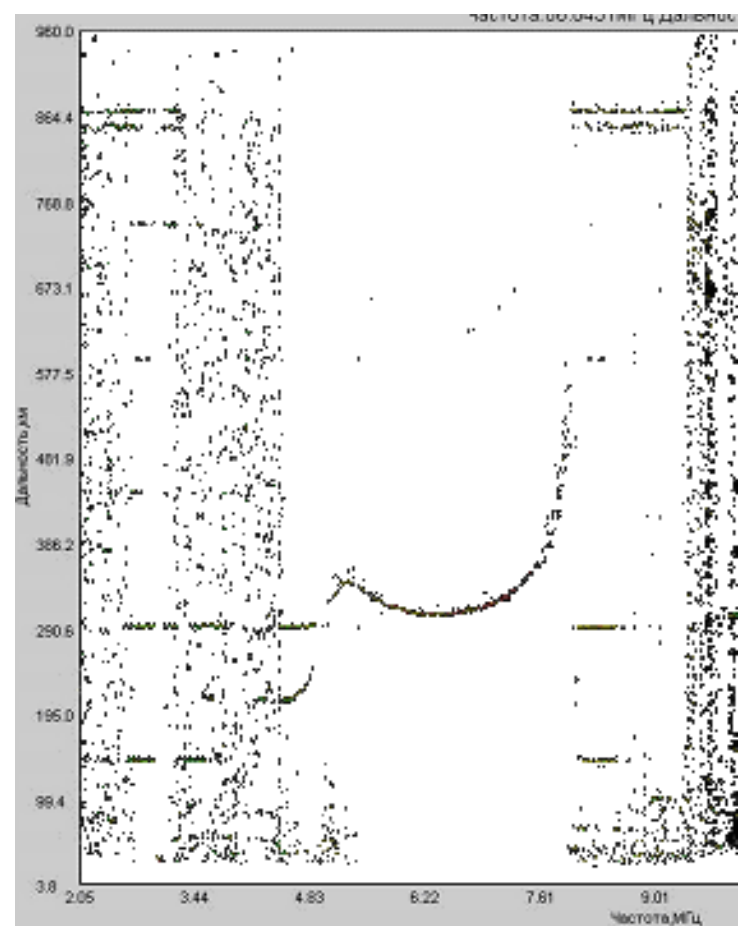
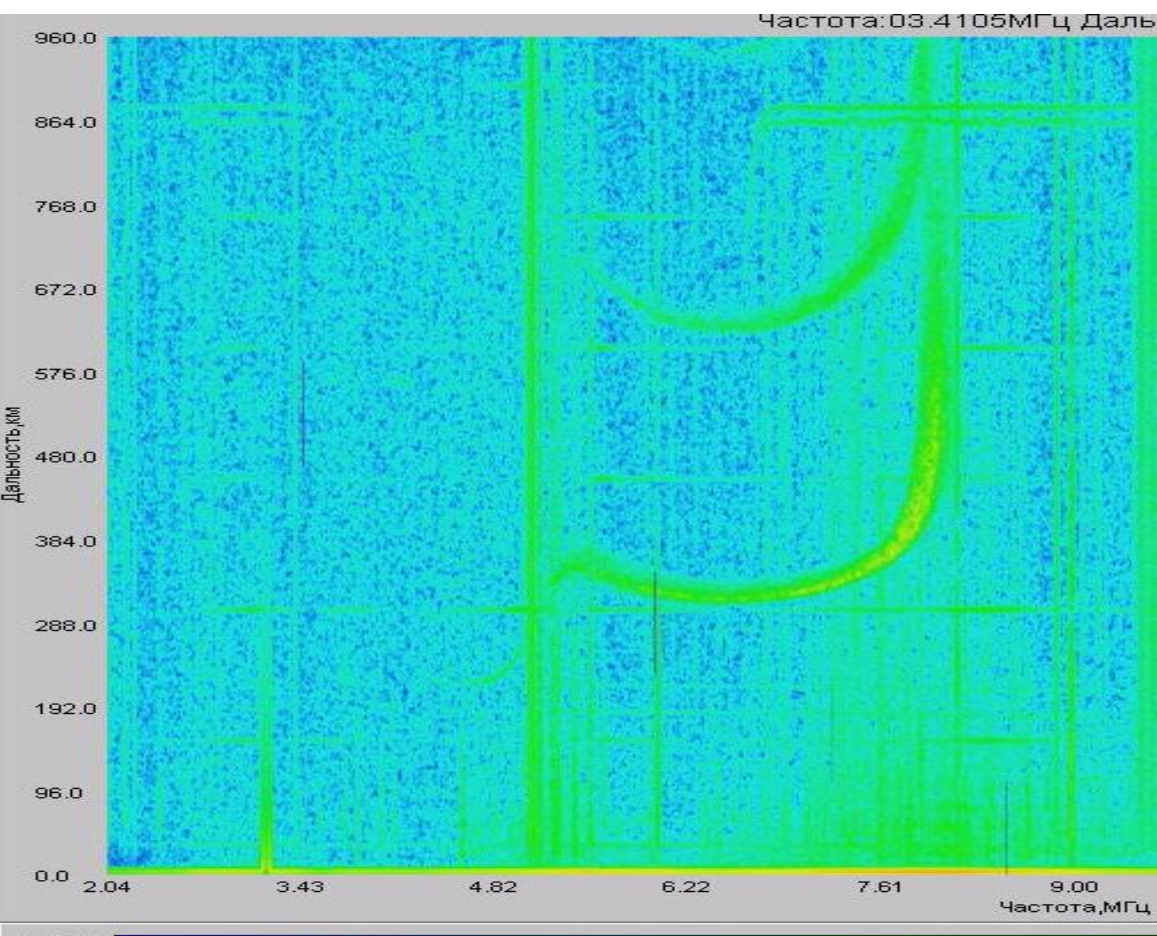

БЛАГОДАРЮ ЗА ВНИМАНИЕ

